

# hiber

THE FUTURE OF CHILLING

**THE FUTURE OF THE CONSERVATION**

**MINI CELLE CON MONOBLOCCO**

**LISTINO PREZZI**

HMC 04 16 - IT

# MANAGEMENT SYSTEM CERTIFICATE

Certificato No./Certificate No.:  
CERT-03186-98-AQ-VEN-SINCERT

Data prima emissione/Initial date:  
15 luglio 1998

Validità/Valid:  
14 dicembre 2015 - 15 settembre 2018

Si certifica che il sistema di gestione di/This is to certify that the management system of

## ALI S.p.A.

Unità Locale di Vittorio Veneto della Divisione Cottura e Refrigerazione:  
Via Cal Larga, 8, Z.I. San Giacomo di Veglia - 31029 Vittorio Veneto (TV) - Italy

È conforme ai requisiti della norma per il Sistema di Gestione Qualità/  
has been found to conform to the Quality Management System standard:

### UNI EN ISO 9001:2008 (ISO 9001:2008)

Questa certificazione è valida  
per il seguente campo applicativo:

**Progettazione, produzione  
e commercializzazione di  
apparecchiature professionali per la  
ristorazione collettiva con marchio  
SILKO e HIBER**

**(Settore EA: 18)**

This certificate is valid  
for the following scope:

**Design, manufacture and trade of  
professional foodservice equipment  
with trade mark SILKO e HIBER**

**(EA Sector: 18)**

Luogo e Data/Place and date:  
**Vimercate, 07 dicembre 2015**



0022 91 200 0  
0024 91 200 0  
0025 91 200 0  
0026 91 200 0

0027 91 200 0  
0028 91 200 0  
0029 91 200 0  
0030 91 200 0

0031 91 200 0  
0032 91 200 0  
0033 91 200 0  
0034 91 200 0

Per l'Organismo di Certificazione/  
For the Certification Body

**Vittore Marangon**  
Management Representative

La validità del presente Certificato è subordinata al rispetto delle condizioni contenute nel Contratto di Certificazione/  
Lack of fulfillment of conditions as set out in the Certification Agreement may render this Certificate invalid.

DNV GL Business Assurance Italia S.r.l. Via Estorpy Park, 14, 20087 Vimercate (MI), Italy, Tel. 039 60 80 305, [www.dnvgl.it/businessassurance](http://www.dnvgl.it/businessassurance)



**CON MONOBLOCCO A PARETE**







**CON MONOBLOCCO A SOFFITTO**

- Le minicelle sono costruite con pannelli schiumati in poliuretano a cellule chiuse di densità 42 kg/m<sup>3</sup>, rivestiti in lamiera zincoplastificata bianca con trattamento atossico.
- L'unione dei pannelli è ad incastro con gancio eccentrico in ferro zincato.
- Lo spessore delle pareti è 70mm con pavimento 60mm.
- L'altezza esterna è di 2060mm mentre l'altezza interna è di 1920mm.
- La finitura del pavimento è:
  - Ø Standard lamiera zincoplastificata grigia antiscivolo;
  - Ø In opzione (con supplemento) acciaio inox AISI 304 18/10 bugnato antiscivolo R12;
- La finitura del cielo è:
  - Ø interno in lamiera zincoplastificata bianca;
  - Ø esterno in lamiera zincata con cornice perimetrale in lamiera zincoplastificata bianca.
- Tutte le minicelle hanno gli angoli interni del pavimento arrotondati, secondo le più restrittive norme igieniche, ricavati direttamente dalla lamiera, senza alcun profilo riportato.
- La porta è incernierata a destra con maniglia di sicurezza per l'apertura dall'interno e serratura con chiave. Per porta incernierata a sinistra non c'è sovrapprezzo ma dev'essere comunicato all'ordine.
- Le porte sono munite di resistenza anticondensa nella cornice porta sia nelle versioni TN che nelle versioni BT.
- Le mini celle sono munite di Luce interna e di un microporta per l'arresto dei ventilatori e l'accensione della luce ad apertura porta.
- Il pacchetto Minicelle è composto dalla cella e dai nuovi monoblocchi accavallati e/o a soffitto sia nella versione TN(refrigerata) che nella BT (Bassa Temperatura).
- Il controllo dei monoblocchi è di tipo digitale con segnalazione visiva e sonora degli allarmi di funzionamento.
- Per l'installazione dei monoblocchi è prevista di serie la foratura del pannello dove verrà posizionato il monoblocco
- E' possibile la fornitura della cella senza foratura su esplicita richiesta.
- Le Minicelle con monoblocco TN sono di classe "T" (43° amb.). Le Minicelle con monoblocco BT sono di classe ST (38°C)
- Le scaffalature (opzionali) sono di tipo ALUPLAST in alluminio e polietilene grigio chiaro composte da 4 ripiani forati con una portata di 150kg ognuno.

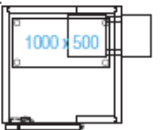
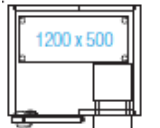
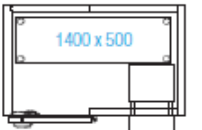
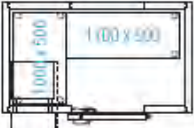
# MINI CELLE CON MONOBLOCCO

## profondità 1200

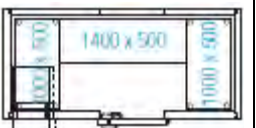
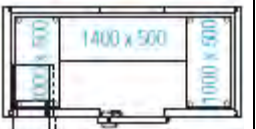





Dimensioni mm / Volume m <sup>3</sup>	Modello	Temperatura °C	CELLA €	MONOBLOCCO €	SCAFFALI €	Maggiorazione pavimento acciaio inox €
 1240x1200x2060 / 2.16 m <sup>3</sup>	H1212TNP	-2°+8°C	2.904,00	2.156,00	H5B51450104	190,00
	H1212BTP*	-20°-15°C	2.904,00	2.398,00		190,00
	H1212TNS	-2°+8°C	2.904,00	2.457,00	406,00	190,00
	H1212BTS*	-20°-15°C	2.904,00	2.715,00		190,00
 1440x1200x2060 / 2.56 m <sup>3</sup>	H1214TNP	-2°+8°C	3.004,00	2.156,00	H5B51450124	220,00
	H1214BTP*	-20°-15°C	3.004,00	2.521,00		220,00
	H1214TNS	-2°+8°C	3.004,00	2.457,00	448,00	220,00
	H1214BTS*	-20°-15°C	3.004,00	2.855,00		220,00
 1640x1200x2060 / 2.97 m <sup>3</sup>	H1216TNP	-2°+8°C	3.126,00	2.156,00	H5B51450144	240,00
	H1216BTP*	-20°-15°C	3.126,00	2.521,00		240,00
	H1216TNS	-2°+8°C	3.126,00	2.457,00	490,00	240,00
	H1216BTS*	-20°-15°C	3.126,00	2.855,00		240,00
 1840x1200x2060 / 3.38 m <sup>3</sup>	H1218TNP	-2°+8°C	3.420,00	2.281,00	H5B4121801	270,00
	H1218BTP*	-20°-15°C	3.420,00	2.830,00		270,00
	H1218TNS	-2°+8°C	3.420,00	2.591,00	816,00	270,00
	H1218BTS*	-20°-15°C	3.420,00	3.148,00		270,00
 2040x1200x2060 / 3.79 m <sup>3</sup>	H1220TNP	-2°+8°C	3.516,00	2.281,00	H5B4122001	300,00
	H1220BTP*	-20°-15°C	3.516,00	2.830,00		300,00
	H1220TNS	-2°+8°C	3.516,00	2.591,00	889,00	300,00
	H1220BTS*	-20°-15°C	3.516,00	3.148,00		300,00
 2240x1200x2060 / 4.19 m <sup>3</sup>	H1222TNP	-2°+8°C	3.616,00	2.281,00	H5B4122201	330,00
	H1222BTP*	-20°-15°C	3.616,00	2.830,00		330,00
	H1222TNS	-2°+8°C	3.616,00	2.591,00	1.164,00	330,00
	H1222BTS*	-20°-15°C	3.616,00	3.148,00		330,00
 2440x1200x2060 / 4.60 m <sup>3</sup>	H1224TNP	-2°+8°C	3.725,00	2.281,00	H5B4122401	360,00
	H1224BTP*	-20°-15°C	3.725,00	2.875,00		360,00
	H1224TNS	-2°+8°C	3.725,00	2.591,00	1.205,00	360,00
	H1224BTS*	-20°-15°C	3.725,00	3.172,00		360,00
 2640x1200x2060 / 5.01 m <sup>3</sup>	H1226TNP	-2°+8°C	3.778,00	2.281,00	H5B4122601	390,00
	H1226BTP*	-20°-15°C	3.778,00	2.875,00		390,00
	H1226TNS	-2°+8°C	3.778,00	2.591,00	1.247,00	390,00
	H1226BTS*	-20°-15°C	3.778,00	3.172,00		390,00
 2840x1200x2060 / 5.41 m <sup>3</sup>	H1228TNP	-2°+8°C	3.864,00	2.453,00	H5B4122801	410,00
	H1228BTP*	-20°-15°C	3.864,00	2.875,00		410,00
	H1228TNS	-2°+8°C	3.864,00	2.741,00	1.290,00	410,00
	H1228BTS*	-20°-15°C	3.864,00	3.172,00		410,00

Codice H.....P = installazione monoblocco a PARETE - Codice H.....S = installazione monoblocco a SOFFITTO

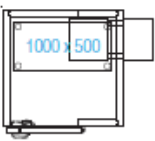
\* Valvola di compensazione per tutte le minicelle BT HFR995867 € 105,00

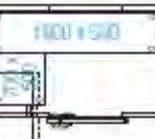
# MINI CELLE CON MONOBLOCCO

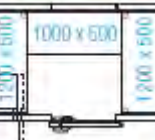
## profondità 1400

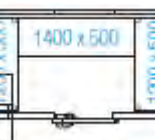
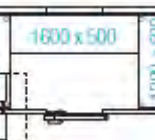
Dimensioni mm / Volume m <sup>3</sup>	Modello	Temperatura °C	CELLA €	MONOBLOCCO €	SCAFFALI €	Maggiorazione pavimento acciaio inox €
 1240x1400x2060 / 2.56 m <sup>3</sup>	H1412TNP	-2°+8°C	3.149,00	2.156,00	H5B51450104 406,00	220,00
	H1412BTP*	-20°-15°C	3.149,00	2.521,00		220,00
	H1412TNS	-2°+8°C	3.149,00	2.457,00		220,00
	H1412BTS*	-20°-15°C	3.149,00	2.855,00		220,00
 1440x1400x2060 / 3.05 m <sup>3</sup>	H1414TNP	-2°+8°C	3.272,00	2.156,00	H5B4141401 775,00	250,00
	H1414BTP*	-20°-15°C	3.272,00	2.521,00		250,00
	H1414TNS	-2°+8°C	3.272,00	2.457,00		250,00
	H1414BTS*	-20°-15°C	3.272,00	3.148,00		250,00
 1640x1400x2060 / 3.53 m <sup>3</sup>	H1416TNP	-2°+8°C	3.358,00	2.281,00	H5B4141601 816,00	280,00
	H1416BTP*	-20°-15°C	3.358,00	2.830,00		280,00
	H1416TNS	-2°+8°C	3.358,00	2.591,00		280,00
	H1416BTS*	-20°-15°C	3.358,00	3.148,00		280,00
 1840x1400x2060 / 4.02 m <sup>3</sup>	H1418TNP	-2°+8°C	3.644,00	2.281,00	H5B4141801 837,00	310,00
	H1418BTP*	-20°-15°C	3.644,00	2.830,00		310,00
	H1418TNS	-2°+8°C	3.644,00	2.591,00		310,00
	H1418BTS*	-20°-15°C	3.644,00	3.148,00		310,00
 2040x1400x2060 / 4.50 m <sup>3</sup>	H1420TNP	-2°+8°C	3.758,00	2.281,00	H5B4142001 878,00	340,00
	H1420BTP*	-20°-15°C	3.758,00	2.830,00		340,00
	H1420TNS	-2°+8°C	3.758,00	2.591,00		340,00
	H1420BTS*	-20°-15°C	3.758,00	3.172,00		340,00
 2240x1400x2060 / 4.98 m <sup>3</sup>	H1422TNP	-2°+8°C	3.850,00	2.281,00	H5B4142201 1.246,00	380,00
	H1422BTP*	-20°-15°C	3.850,00	2.875,00		380,00
	H1422TNS	-2°+8°C	3.850,00	2.591,00		380,00
	H1422BTS*	-20°-15°C	3.850,00	3.172,00		380,00
 2440x1400x2060 / 5.47 m <sup>3</sup>	H1424TNP	-2°+8°C	3.966,00	2.453,00	H5B4142401 1.367,00	410,00
	H1424BTP*	-20°-15°C	3.966,00	2.875,00		410,00
	H1424TNS	-2°+8°C	3.966,00	2.741,00		410,00
	H1424BTS*	-20°-15°C	3.966,00	3.172,00		410,00
 2640x1400x2060 / 5.95 m <sup>3</sup>	H1426TNP	-2°+8°C	4.037,00	2.453,00	H5B4142601 1.375,00	440,00
	H1426BTP*	-20°-15°C	4.037,00	2.875,00		440,00
	H1426TNS	-2°+8°C	4.037,00	2.741,00		440,00
	H1426BTS*	-20°-15°C	4.037,00	3.172,00		440,00
 2840x1400x2060 / 6.44 m <sup>3</sup>	H1428TNP	-2°+8°C	4.127,00	2.453,00	H5B4142801 1.432,00	480,00
	H1428BTP*	-20°-15°C	4.127,00	4.363,00		480,00
	H1428TNS	-2°+8°C	4.127,00	2.741,00		480,00
	H1428BTS*	-20°-15°C	4.127,00	4.765,00		480,00





Codice H.....P = installazione monoblocco a PARETE - Codice H.....S = installazione monoblocco a SOFFITTO

\* Valvola di compensazione per tutte le minicelle BT HFR995867 € 105,00



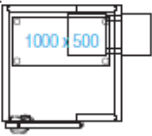



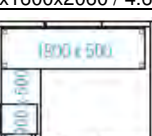
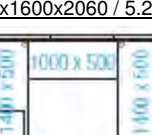
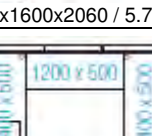
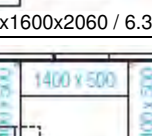
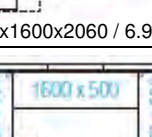

# MINI CELLE CON MONOBLOCCO

## profondità 1600

Dimensioni mm / Volume m <sup>3</sup>	Modello	Temperatura °C	CELLA €	MONOBLOCCO €	SCAFFALI €	Maggiorazione pavimento acciaio inox €
 1240x1600x2060 / 2.97 m <sup>3</sup>	H1612TNP	-2°+8°C	3.273,00	2.156,00	H5B51450104	240,00
	H1612BTP*	-20°-15°C	3.273,00	2.521,00		240,00
	H1612TNS	-2°+8°C	3.273,00	2.457,00	406,00	240,00
	H1612BTS*	-20°-15°C	3.273,00	2.855,00		240,00
 1440x1600x2060 / 3.53 m <sup>3</sup>	H1614TNP	-2°+8°C	3.389,00	2.281,00	H5B4161401	280,00
	H1614BTP*	-20°-15°C	3.389,00	2.830,00		280,00
	H1614TNS	-2°+8°C	3.389,00	2.591,00	816,00	280,00
	H1614BTS*	-20°-15°C	3.389,00	3.148,00		280,00
 1640x1600x2060 / 4.09 m <sup>3</sup>	H1616TNP	-2°+8°C	3.424,00	2.281,00	H5B4161601	320,00
	H1616BTP*	-20°-15°C	3.424,00	2.830,00		320,00
	H1616TNS	-2°+8°C	3.424,00	2.591,00	857,00	320,00
	H1616BTS*	-20°-15°C	3.424,00	3.148,00		320,00
 1840x1600x2060 / 4.65 m <sup>3</sup>	H1618TNP	-2°+8°C	3.805,00	2.281,00	H5B4161801	360,00
	H1618BTP*	-20°-15°C	3.805,00	2.875,00		360,00
	H1618TNS	-2°+8°C	3.805,00	2.591,00	878,00	360,00
	H1618BTS*	-20°-15°C	3.805,00	3.172,00		360,00
 2040x1600x2060 / 5.21 m <sup>3</sup>	H1620TNP	-2°+8°C	3.921,00	2.453,00	H5B4162001	400,00
	H1620BTP*	-20°-15°C	3.921,00	2.875,00		400,00
	H1620TNS	-2°+8°C	3.921,00	2.741,00	977,00	400,00
	H1620BTS*	-20°-15°C	3.921,00	3.172,00		400,00
 2240x1600x2060 / 5.77 m <sup>3</sup>	H1622TNP	-2°+8°C	3.985,00	2.453,00	H5B4162201	430,00
	H1622BTP*	-20°-15°C	3.985,00	2.875,00		430,00
	H1622TNS	-2°+8°C	3.985,00	2.741,00	1.390,00	430,00
	H1622BTS*	-20°-15°C	3.985,00	3.172,00		430,00
 2440x1600x2060 / 6.34 m <sup>3</sup>	H1624TNP	-2°+8°C	4.110,00	2.453,00	H5B4162401	470,00
	H1624BTP*	-20°-15°C	4.110,00	2.875,00		470,00
	H1624TNS	-2°+8°C	4.110,00	2.741,00	1.427,00	470,00
	H1624BTS*	-20°-15°C	4.110,00	3.172,00		470,00
 2640x1600x2060 / 6.90 m <sup>3</sup>	H1626TNP	-2°+8°C	4.178,00	2.453,00	H5B4162601	500,00
	H1626BTP*	-20°-15°C	4.178,00	4.363,00		500,00
	H1626TNS	-2°+8°C	4.178,00	2.741,00	1.247,00	500,00
	H1626BTS*	-20°-15°C	4.178,00	4.765,00		500,00
 2840x1600x2060 / 7.46 m <sup>3</sup>	H1628TNP	-2°+8°C	4.259,00	2.453,00	H5B4162801	550,00
	H1628BTP*	-20°-15°C	4.259,00	4.363,00		550,00
	H1628TNS	-2°+8°C	4.259,00	2.741,00	1.491,00	550,00
	H1628BTS*	-20°-15°C	4.259,00	4.765,00		550,00

Codice H.....P = installazione monoblocco a PARETE - Codice H.....S = installazione monoblocco a SOFFITTO

\* Valvola di compensazione per tutte le minicelle BT HFR995867 € 105,00

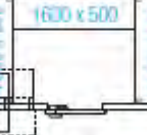



Dimensioni mm / Volume m <sup>3</sup>	Modello	Temperatura °C	CELLA €	MONOBLOCCO €	SCAFFALI €	Maggiorazione pavimento acciaio inox €
 1440x1800x2060 / 4.02 m <sup>3</sup>	H1814TNP	-2°+8°C	3.496,00	2.281,00		310,00
	H1814BTP*	-20°-15°C	3.496,00	2.830,00	H5B4181401	310,00
	H1814TNS	-2°+8°C	3.496,00	2.591,00	839,00	310,00
	H1814BTS*	-20°-15°C	3.496,00	3.148,00		310,00
 1640x1800x2060 / 4.65 m <sup>3</sup>	H1816TNP	-2°+8°C	3.535,00	2.281,00		360,00
	H1816BTP*	-20°-15°C	3.535,00	2.875,00	H5B4181601	360,00
	H1816TNS	-2°+8°C	3.535,00	2.591,00	878,00	360,00
	H1816BTS*	-20°-15°C	3.535,00	3.172,00		360,00
 1840x1800x2060 / 5.29 m <sup>3</sup>	H1818TNP	-2°+8°C	3.825,00	2.453,00		400,00
	H1818BTP*	-20°-15°C	3.825,00	2.875,00	H5B4181801	400,00
	H1818TNS	-2°+8°C	3.825,00	2.741,00	919,00	400,00
	H1818BTS*	-20°-15°C	3.825,00	3.172,00		400,00
 2040x1800x2060 / 5.93 m <sup>3</sup>	H1820TNP	-2°+8°C	3.999,00	2.453,00		440,00
	H1820BTP*	-20°-15°C	3.999,00	2.875,00	H5B4182001	440,00
	H1820TNS	-2°+8°C	3.999,00	2.741,00	940,00	440,00
	H1820BTS*	-20°-15°C	3.999,00	3.172,00		440,00
 2240x1800x2060 / 6.57 m <sup>3</sup>	H1822TNP	-2°+8°C	4.075,00	2.453,00		480,00
	H1822BTP*	-20°-15°C	4.075,00	4.363,00	H5B4182201	480,00
	H1822TNS	-2°+8°C	4.075,00	2.741,00	1.370,00	480,00
	H1822BTS*	-20°-15°C	4.075,00	4.765,00		480,00
 2440x1800x2060 / 7.20 m <sup>3</sup>	H1824TNP	-2°+8°C	4.197,00	2.453,00		520,00
	H1824BTP*	-20°-15°C	4.197,00	4.363,00	H5B4182401	520,00
	H1824TNS	-2°+8°C	4.197,00	2.741,00	1.411,00	520,00
	H1824BTS*	-20°-15°C	4.197,00	4.765,00		520,00
 2640x1800x2060 / 7.84 m <sup>3</sup>	H1826TNP	-2°+8°C	4.284,00	2.453,00		580,00
	H1826BTP*	-20°-15°C	4.284,00	4.363,00	H5B4182601	580,00
	H1826TNS	-2°+8°C	4.284,00	2.741,00	1.453,00	580,00
	H1826BTS*	-20°-15°C	4.284,00	4.765,00		580,00
 2840x1800x2060 / 8.48 m <sup>3</sup>	H1828TNP	-2°+8°C	4.348,00	2.735,00		620,00
	H1828BTP*	-20°-15°C	4.348,00	4.363,00	H5B4182801	620,00
	H1828TNS	-2°+8°C	4.348,00	2.980,00	1.473,00	620,00
	H1828BTS*	-20°-15°C	4.348,00	4.765,00		620,00

Codice H.....P = installazione monoblocco a PARETE - Codice H.....S = installazione monoblocco a SOFFITTO

\* Valvola di compensazione per tutte le minicelle BT HFR995867 € 105,00

# MINI CELLE CON MONOBLOCCO

## profondità 2000

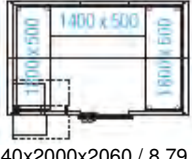
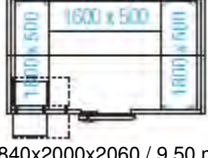
Dimensioni mm / Volume m <sup>3</sup>	Modello	Temperatura °C	CELLA €	MONOBLOCCO €	SCAFFALI €	Maggiorazione pavimento acciaio inox €
 1640x2000x2060 / 5.21 m <sup>3</sup>	H2016TNP	-2°+8°C	4.236,00	2.453,00		400,00
	H2016BTP*	-20°-15°C	4.236,00	2.875,00	H5B4201601	400,00
	H2016TNS	-2°+8°C	4.236,00	2.741,00	919,00	400,00
	H2016BTS*	-20°-15°C	4.236,00	3.172,00		400,00
 1840x2000x2060 / 5.93 m <sup>3</sup>	H2018TNP	-2°+8°C	4.606,00	2.453,00		440,00
	H2018BTP*	-20°-15°C	4.606,00	2.875,00	H5B4201801	440,00
	H2018TNS	-2°+8°C	4.606,00	2.741,00	960,00	440,00
	H2018BTS*	-20°-15°C	4.606,00	3.172,00		440,00
 2040x2000x2060 / 6.64 m <sup>3</sup>	H2020TNP	-2°+8°C	4.695,00	2.453,00		480,00
	H2020BTP*	-20°-15°C	4.695,00	4.363,00	H5B4202001	480,00
	H2020TNS	-2°+8°C	4.695,00	2.741,00	981,00	480,00
	H2020BTS*	-20°-15°C	4.695,00	4.765,00		480,00
 2240x2000x2060 / 7.36 m <sup>3</sup>	H2022TNP	-2°+8°C	4.786,00	2.453,00		540,00
	H2022BTP*	-20°-15°C	4.786,00	4.363,00	H5B4202201	540,00
	H2022TNS	-2°+8°C	4.786,00	2.741,00	1.453,00	540,00
	H2022BTS*	-20°-15°C	4.786,00	4.765,00		540,00
 2440x2000x2060 / 8.07 m <sup>3</sup>	H2024TNP	-2°+8°C	4.865,00	2.735,00		590,00
	H2024BTP*	-20°-15°C	4.865,00	4.363,00	H5B4202401	590,00
	H2024TNS	-2°+8°C	4.865,00	2.980,00	1.494,00	590,00
	H2024BTS*	-20°-15°C	4.865,00	4.765,00		590,00
 2640x2000x2060 / 8.79 m <sup>3</sup>	H2026TNP	-2°+8°C	5.061,00	2.735,00		640,00
	H2026BTP*	-20°-15°C	5.061,00	4.363,00	H5B4202601	640,00
	H2026TNS	-2°+8°C	5.061,00	2.980,00	1.526,00	640,00
	H2026BTS*	-20°-15°C	5.061,00	4.765,00		640,00
 2840x2000x2060 / 9.50 m <sup>3</sup>	H2028TNP	-2°+8°C	5.126,00	2.735,00		680,00
	H2028BTP*	-20°-15°C	5.126,00	4.363,00	H5B4202801	680,00
	H2028TNS	-2°+8°C	5.126,00	2.980,00	1.556,00	680,00
	H2028BTS*	-20°-15°C	5.126,00	4.765,00		680,00

Codice H.....P = installazione monoblocco a PARETE - Codice H.....S = installazione monoblocco a SOFFITTO

\* Valvola di compensazione per tutte le minicelle BT HFR995867 € 105,00



# MINI CELLE CON MONOBLOCCO

## DIMENSIONI E VOLUMI IMBALLI

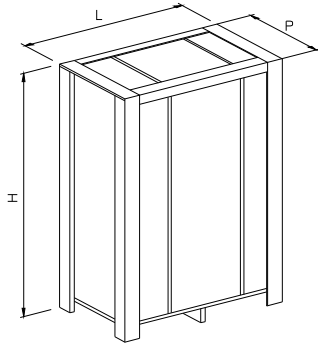

<i>Modello</i>	<i>P mm</i>	<i>L mm</i>	<i>H mm</i>	<i>Volume m<sup>3</sup></i>
H1212	650	2050	2200	2.9
H1214	650	2050	2200	2.9
H1216	650	2050	2200	2.9
H1218	650	2050	2200	2.9
H1220	650	2050	2200	2.9
H1222	700	2250	2200	3.5
H1224	700	2450	2200	3.8
H1226	700	2650	2200	4.1
H1228	700	2850	2200	4.4

H1412	650	2050	2200	2.9
H1414	650	2050	2200	2.9
H1416	650	2050	2200	2.9
H1418	650	2050	2200	2.9
H1420	650	2050	2200	2.9
H1422	700	2250	2200	3.5
H1424	700	2450	2200	3.8
H1426	700	2650	2200	4.1
H1428	700	2850	2200	4.4

H1612	650	2050	2200	2.9
H1614	650	2050	2200	2.9
H1616	650	2050	2200	2.9
H1618	650	2050	2200	2.9
H1620	650	2050	2200	2.9
H1622	700	2250	2200	3.5
H1624	700	2450	2200	3.8
H1626	700	2650	2200	4.1
H1628	700	2850	2200	4.4

H1814	650	2050	2200	2.9
H1816	650	2050	2200	2.9
H1818	650	2050	2200	2.9
H1820	650	2050	2200	2.9
H1822	700	2250	2200	3.5
H1824	700	2450	2200	3.8
H1826	700	2650	2200	4.1
H1828	700	2850	2200	4.4

H2016	650	2050	2200	2.9
H2018	650	2050	2200	2.9
H2020	650	2050	2200	2.9
H2022	700	2250	2200	3.5
H2024	700	2450	2200	3.8
H2026	700	2650	2200	4.1
H2028	700	2850	2200	4.4



**Prezzi:**

I prezzi indicati nel presente listino non comprendono prestazioni ed opere non menzionate quali: oneri doganali, trasporti, installazione, montaggio, allacciamento ed IVA.

**Resa:**

Franco nostro stabilimento di Taiedo di Chions (PN). In ogni caso la merce viaggia a rischio e pericolo del committente.

**Imballo:**

In cartone o gabbia di legno compreso nel prezzo; altri tipi di imballo, se richiesti, saranno addebitati in aggiunta al costo.

**Termine di consegna:**

Mediamente si riferisce a ca. 30 giorni lavorativi dalla data di emissione della conferma d'ordine ufficiale ed è comunque un dato indicativo.

**Apparecchi speciali non a catalogo:**

Gli ordini saranno accettati solo se accompagnati da disegno dettagliato e descrizione tecnica.

Da questi deriveranno i costi sia degli apparecchi che degli imballi relativi.

Resta comunque a nostra discrezione la conferma dell'ordine.

**Specifiche elettriche:**

Le apparecchiature riportate nel presente listino sono per funzionamento ai voltaggi standard, così come riportato nei relativi cataloghi e/o listino prezzi.

Per specifiche elettriche differenti, contattateci per una quotazione.

**Modalità di pagamento:**

Rispetteranno gli accordi presi con la Direzione Commerciale.

In caso di ritardi nei pagamenti verranno calcolati gli interessi di mora al tasso ufficiale di sconto maggiorato di 5 punti.

**Garanzia:**

La garanzia è legata alla data di fatturazione e copre un periodo di 12 mesi per tutte quelle parti che verranno riconosciute difettose all'origine e che dovranno essere rese franco Taiedo di Chions (PN) con regolare bolla nella quale dovrà comparire il numero di fattura e di matricola dell'apparecchiatura alla quale le parti stesse si riferiscono. La garanzia non copre, in alcun caso, componenti quali manopole, parti in plastica mobili, lampade spia, parti in vetro, accessori in genere e quanto sia all'esterno dell'apparecchiatura.

La garanzia non copre danni (a persone e cose) derivanti da trasporti, installazioni non eseguite a perfetta regola d'arte, uso improprio delle apparecchiature, manomissioni da parte di personale non autorizzato e da ogni altra motivazione non dipendente dalla HIBER ALI S.p.A.

La garanzia non copre le spese di manodopera ed ogni altra spesa accessoria per la sostituzione delle parti.

La garanzia non contempla, in alcun caso, la sostituzione dell'apparecchiatura.

La garanzia ha valore solo ed unicamente nei confronti del diretto acquirente e non potrà essere richiesta da terzi.

**Validità dati:**

I dati riportati nel presente listino (codici, prezzi, dimensioni, pesi, volumi, ecc.) sono indicativi.

La HIBER ALI S.p.A. si riserva il diritto di apportare, in qualsiasi momento, variazioni anche senza preavviso.

Per ogni controversia il foro competente è esclusivamente il tribunale di Pordenone.



**HIBER ALI S.p.A.**

Via Treviso, 4 - 33083 Taiedo di Chions (PN) - ITALY

Tel. (+39) 0434.429011 - Fax (+39) 0434.429099

E-mail: [info@hiber.it](mailto:info@hiber.it) - <http://www.hiber.it>